

## IMPORTANT

Lisez et suivez attentivement toutes ces instructions avant d'installer et d'utiliser ce produit.

# Skimmer de surface

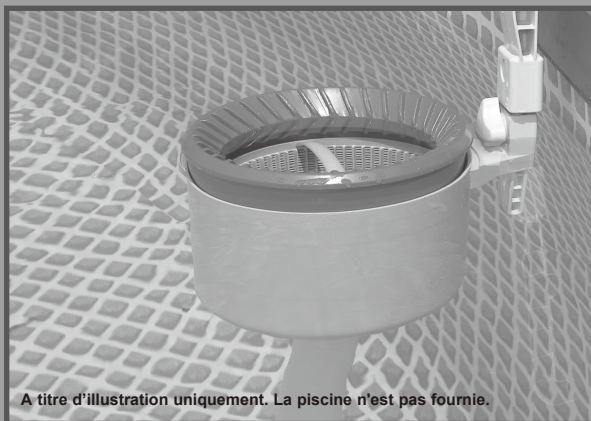

A titre d'illustration uniquement. La piscine n'est pas fournie.

N'oubliez pas d'essayer les autres produits de la gamme Intex : piscines hors sol, accessoires de piscine, piscines gonflables, jouets d'intérieur gonflables, airbeds et bateaux. Ces produits sont disponibles chez les différents revendeurs ou sur notre site internet.

En raison d'une politique d'amélioration continue de ses produits, Intex se réserve le droit de modifier les spécifications et l'apparence, ce qui peut entraîner des mises à jour du manuel d'instruction sans préavis.

**INTEX**® ©2013 Intex Marketing Ltd. - Intex Development Co. Ltd. - Intex Trading Ltd. - Intex Recreation Corp.

All rights reserved/Tous droits réservés/Todos los derechos reservados/Alle Rechte vorbehalten. Printed in China/Imprimé en Chine/Impreso en China/Gedruckt in China.  
®™ Trademarks used in some countries of the world under license from®™ Marques utilisées dans certains pays sous licence de/Marcas registradas utilizadas en algunos países del mundo bajo licencia de/Warenzeichen verwendet in einigen Ländern der Welt in Lizenz von/Intex Marketing Ltd. to/à/a/an Intex Trading Ltd., Intex Development Co. Ltd., G.P.O Box 28829, Hong Kong & Intex Recreation Corp., P.O. Box 1440, Long Beach, CA 90801 • Distributed in the European Union by/Distribué dans l'Union Européenne par/Distribuido en la unión Europea por/Vertrieb in der Europäischen Union durch/Intex Trading B.V., Venneveld 9, 4705 RR Roosendaal – The Netherlands  
[www.intexcorp.com](http://www.intexcorp.com)

## TABLES DES MATIERES

<b>Attention.....</b>	<b>3</b>
<b>Detail des pièces.....</b>	<b>4</b>
<b>Crochet de fixation pour piscines autostables avec boudin gonflable.....</b>	<b>5</b>
<b>Crochet de fixation pour piscines tubulaires.....</b>	<b>6</b>
<b>Instructions de montage.....</b>	<b>7-9</b>
<b>Hivernage.....</b>	<b>10</b>
<b>Règles de sécurité en milieu aquatique.....</b>	<b>10</b>

# IMPORTANT

Lisez et suivez attentivement toutes ces instructions avant d'installer et d'utiliser ce produit.



## ATTENTION

- Ne laissez pas les enfants utiliser ce produit. Utilisation par des adultes uniquement.
- Ne faites pas fonctionner l'épurateur lorsque des personnes se trouvent dans la piscine.
- Forte aspiration. N'enlevez pas ou n'obstruez pas le couvercle flottant lorsque l'épurateur est en marche.
- Éloignez vos mains et vos cheveux du skimmer et de l'ouverture du couvercle flottant lorsque l'épurateur est en marche.
- Éteignez ou débranchez l'épurateur avant de replacer, nettoyer ou entretenir le skimmer, le panier ou le couvercle flottant.
- Retirez tous les accessoires de nettoyage lorsque vous vous baignez.

**NE PAS RESPECTER CES CONSIGNES PEUT CAUSER DES DÉGATS MATÉRIELS, DES CHOCS ÉLECTRIQUES, DES BLESSURES SÉRIEUSES, UNE NOYADE VOIR MÊME LA MORT.**

Les règles de sécurité décrites dans le manuel, sur le produit et l'emballage mentionnent les risques courants liés à l'utilisation d'une piscine et ne couvrent pas toutes les situations. Faites preuve de bon sens afin de profiter au maximum de votre piscine en toute sécurité.

**Pour Un Bon Fonctionnement Le Débit De Votre Épurateur Doit  
Être compris entre 3.0 et 15.1 m3/heure**

## DETAIL DES PIECES

Avant d'assembler votre produit, prenez quelques instants pour vérifier son contenu et vous familiariser avec chaque pièce.

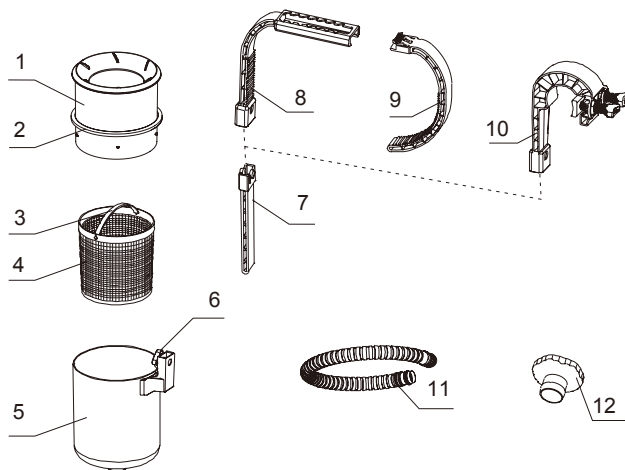

**NOTE :** Ce croquis est une simple représentation du produit. Il n'est pas à l'échelle réelle.

PISCINE AUTOSTABLE EASY SET®	N°		DÉSIGNATION	QUANTITÉ	RÉFÉRENCE PIÈCE DÉTACHÉE
	PISCINE TUBULAIRE	PIÈCES COMMUNES			
		1	COUVERCLE FLOTTANT	1	11075
		2	JOINT DU COUVERCLE FLOTTANT	1	11076
		3	ANSE DU PANIER	1	11077
		4	PANIER (INCLUS ANSE DU PANIER)	1	11078
		5	SKIMMER	1	11079
		6	ECROU	1	10526
		7	AJUSTEUR DE PROFONDEUR	1	10522
8			CROCHET (OPTIONNEL)	1	10521
9			BRAS (OPTIONNEL)	1	10520
	10		CROCHET (OPTIONNEL)	1	11502
		11	TUYAU	1	10531
		12	ADAPTATEUR B	1	11238

**CROCHET DE FIXATION POUR PISCINES AUTOSTABLES AVEC BOUDIN GONFLABLE****1**

**NOTE :** Si vous utilisez une piscine tubulaire ronde, aller directement à la page 6.

Connectez le tuyau (11) à la base du skimmer (5).

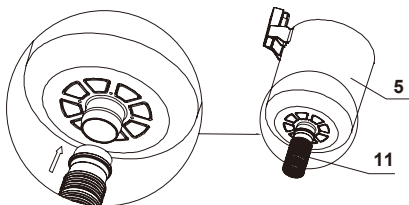
**2**

Montez le crochet comme sur le schéma. Ajustez l'ouverture du crochet (8) en appuyant et en faisant coulisser le bras (9) en même temps.

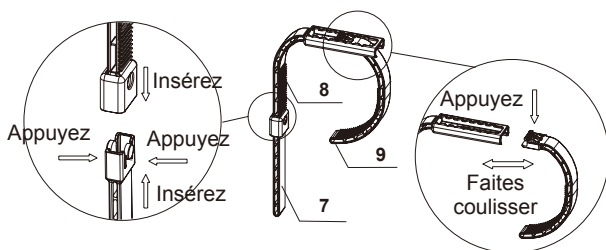
**3**

Desserrez l'écrou du skimmer (6),

Installez le crochet et serrez les vis à la main.

**ATTENTION :** Ne serrez pas trop fort l'écrou et n'utilisez jamais d'outils comme des pinces.

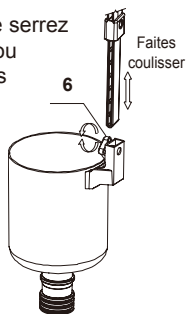
**4**

Placez le crochet assemblé sur le boudin d'une Easy Set, à proximité de la buse d'aspiration (la plus basse). Ajustez confortablement le crochet autour du boudin (voir étape 2).

Assurez-vous que le crochet est bien fixé sur la piscine.

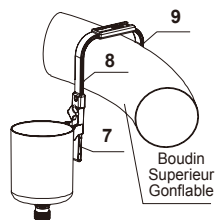

## CROCHETS DE FIXATION POUR PISCINES TUBULAIRES

1

Connectez le tuyau (11) à la base du skimmer (5).

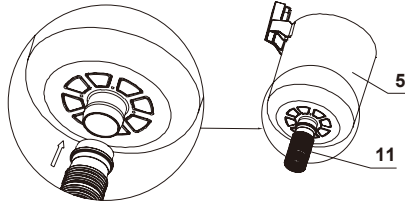

2

Montez le crochet comme sur le schéma.

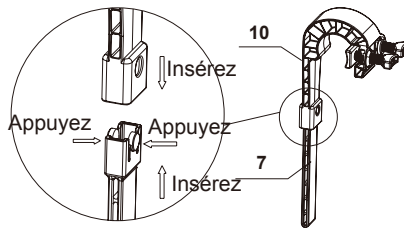

3

Desserrez l'écrou du skimmer (6), installez le crochet et serrez les vis à la main. **ATTENTION** : Ne serrez pas trop fort l'écrou et n'utilisez jamais d'outils comme des pinces.

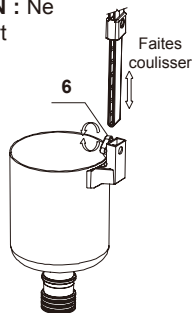

4

Placez le crochet assemblé sur la poutre supérieure d'une piscine tubulaire, à proximité de la buse d'aspiration (la plus basse). Ajustez le crochet en serrant les deux vis à ailettes sur le dessus de la poutre. Assurez vous que le crochet est fermement serré sur la poutre de la piscine.

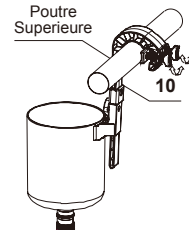

## INSTRUCTIONS DE MONTAGE

1

**Pour piscine d'un diamètre de 488 cm et inférieur :**  
**Dévissez la grille de la crépine depuis l'intérieur de la piscine.**

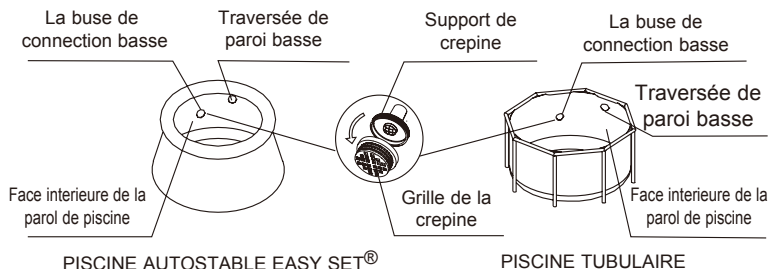

2

**Selon la taille de votre piscine.**

### Pour piscines jusqu'à 488 cm avec crépine

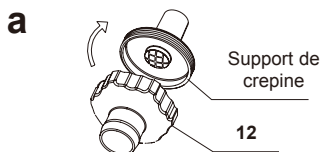

Vissez l'adaptateur de tuyau B (12) sur le support de crépine, depuis l'intérieur de la piscine.

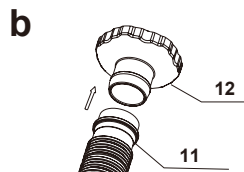

Branchez le tuyau du skimmer (11) à l'adaptateur B (12).

### Pour piscines à partir de 549 cm avec crépine grand modèle

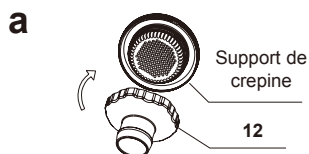

Vissez l'adaptateur de tuyau B (12) sur le support de crépine, depuis l'intérieur de la piscine.

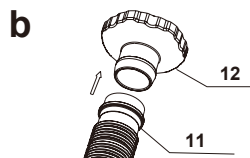

Branchez le tuyau du skimmer (11) à l'adaptateur B (12).

## INSTRUCTIONS DE MONTAGE (suite)

### 3

Placez le panier (4), le joint (2) et le couvercle flottant (1) dans le skimmer (5). **NOTE** : Le joint du couvercle flottant doit être installé correctement pour maintenir le couvercle.

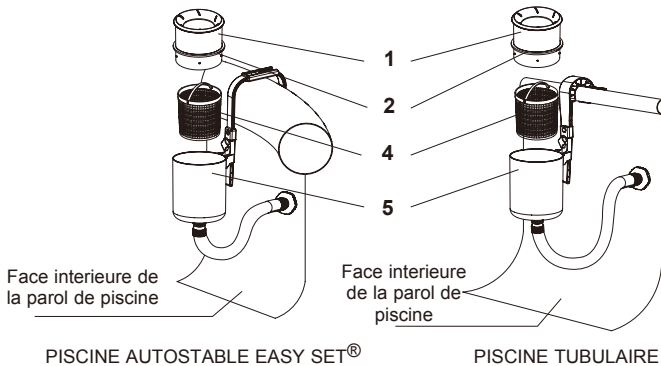

### 4

Le couvercle flottant (1) doit flotter entre 2.5 cm et 12.7 cm au dessus du skimmer (5). Desserez l'écrou du skimmer, glissez le skimmer de haut en bas pour en ajuster la hauteur. Serrez ensuite l'écrou à la main.

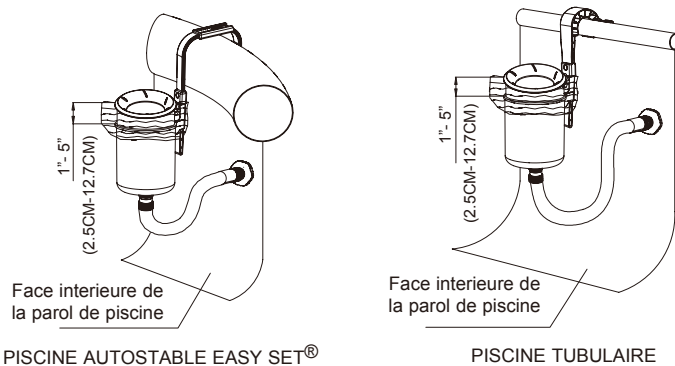

**IMPORTANT:** Le skimmer doit être en position verticale en permanence pour que le haut du couvercle flottant soit parallèle à la surface de l'eau pour la circulation de l'eau.



## INSTRUCTIONS DE MONTAGE (suite)

5

### ATTENTION

- Ne faites pas fonctionner l'épurateur lorsque des personnes se trouvent dans la piscine.
  - Forte aspiration. N'enlevez pas ou n'obstruez pas le couvercle flottant lorsque l'épurateur est en marche.
  - Eloignez vos mains et vos cheveux du skimmer et de l'ouverture du couvercle flottant lorsque l'épurateur est en marche.
  - Eteignez ou débranchez l'épurateur avant de replacer, nettoyer ou entretenir le skimmer, le panier ou le couvercle flottant.
- Installez l'épurateur en vous conformant aux instructions de montage de l'épurateur. Mettez-le en marche ou branchez le cordon à une prise électrique.

### IMPORTANT

Si l'eau ne circule pas dans la filtration, vérifiez que la bouche d'aspiration du skimmer se trouve sous l'eau perpendiculairement à la surface.

Ouvrez la purge à air se trouvant sur le couvercle de l'épurateur. Quand l'eau commence à jaillir, fermer la purge à air.

**Ne faites jamais tourner l'épurateur à sec : le moteur pourrait surchauffer et endommager l'épurateur.**

- Retirez le skimmer et le crochet avant d'installer votre bâche.
- Rangez le produit et les accessoires à l'abri, dans un endroit sec.

**NOTE:** Sur une base hebdomadaire, retirez l'adaptateur de tuyau du support de crépine et assurez-vous que la crépine ne soit pas obstruée par des débris, des cheveux ou des algues. Assurez-vous également que la cartouche de la filtration soit propre et qu'il n'y ait pas de fuite dans le système de circulation de l'eau.

## HIVERNAGE

1. Assurez vous que l'épurateur est éteint, et débranchez le cordon d'alimentation.
2. Démontez le skimmer en suivant les instructions de montage à l'envers.
3. Nettoyez et séchez minutieusement toutes les pièces et accessoires.
4. L'emballage d'origine peut être utilisé pour le rangement. Entreposer le skimmer dans un endroit sec et hors gel.

## RÈGLES DE SÉCURITÉ EN MILIEU AQUATIQUE

**Les loisirs nautiques sont à la fois amusants et relaxants. Cependant, ils représentent des risques de blessures et de mort. Afin de réduire ces risques, lisez et suivez toutes les instructions présentes sur les produits, les emballages et les notices. Soyez conscient que les instructions et mises en garde couvrent les risques les plus communs mais d'autres existent.**

**Pour plus de sécurité, familiarisez-vous avec les mises en garde suivantes ainsi qu'à celles propres à chaque organisation nationale :**

- Demandez lui une surveillance constante. Un adulte compétent doit être désigné comme "maître nageur" ou surveillant de baignade, surtout quand des enfants sont dans ou autour de la piscine.
- Apprenez à nager.
- Prenez le temps d'apprendre les premiers gestes de secours.
- N'hésitez pas à informer toute personne en charge de la surveillance de la baignade de l'existence de système de sécurité tels que les barrières, portes verrouillées....
- Informez tout les utilisateurs de la piscine, les enfants inclus des procédures d'urgence.
- Faites preuve de bon sens et de raison lors d'activités nautiques.
- Surveillez, surveillez, surveillez.