

Bestway®



EN
FR
DE
IT
NL
ES
DA
PT
EL
RU
CS
NO
SV
FI
SK
PL
HU
LV
LT
SL
TR
RO
BG
HR
ET
SR
AR

OWNER'S MANUAL

bestwaycorp.com/support





Visit Bestway YouTube channel 

INTRODUCTION

Proper Use

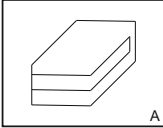
Any use other than that described or any modification of the product is not permissible and may result in injury and/or damage to the product. The manufacturer is not liable for damage caused by improper use. The product is not intended for commercial use.

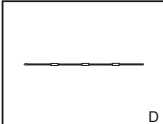
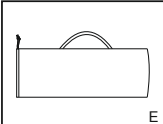
DESCRIPTION OF PARTS AND FEATURES

			Part	Description	Qty	Part No.
A	B	C	A	Canopy	1	P06504
			B	Long pole	1	
			C	Middle pole	1	
			D	Short pole	2	
			E	Carry bag	1	
			F	Manual	1	/

WARNING: Poles contain fiber glass. We strongly recommend wearing gloves during assembly to avoid irritating hands.

WARNING: Do not install the canopy on the pool when the weather is windy. In this condition, the product may become damaged.

ASSEMBLY

Please refer to the assembly steps in the last part of the manual.

DISASSEMBLE AND MAINTENANCE

Follow the assembly steps in reverse order.

1. Clean the canopy and remove any stains with sponge and cool water. Please use non-detergent soap for serious cleaning.
2. Never machine wash or machine dry the canopy. Hand wash and air dry.
3. Please allow all parts to dry thoroughly before you repack the canopy. This will prevent the formation from mould, bad odours and discolouration.
4. Stitch with thread to repair minor leaks, fabrics and plastic sheets damage. Use ropes to connect broken frame parts. Use tapes to repair the coating broken parts.
5. Silicone spray could be use onto zippers if stick.

STORAGE

Store the canopy in the stuff sack and place it in a cool, dry area out of sunlight and away from heat sources and rodents.

Notice d'utilisation

Visitez la chaîne YouTube de Bestway 







INTRODUCTION

Utilisation correcte

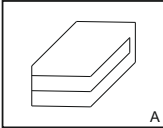
Toute utilisation autre que celle décrite et toute modification du produit ne sont pas autorisées et peuvent entraîner des blessures et/ou endommager le produit. Le fabricant n'est pas responsable des dégâts provoqués par une utilisation inappropriée. Le produit n'est pas destiné à un usage commercial.

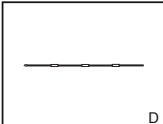
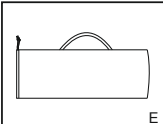
DESCRIPTION DES PIÈCES ET DES CARACTÉRISTIQUES

			Pièce	Description	Qté	Pièce N°
A	B	C	A	Auvent	1	P06504
			B	Arceau long	1	
			C	Arceau moyen	1	
			D	Arceau court	2	
			E	Sac de transport	1	
			F	Notice	1	/

ATTENTION : Les perches contiennent de la fibre de verre. Nous recommandons vivement de porter des gants lors du montage pour éviter d'irriter les mains.

ATTENTION : N'installez pas l'auvent sur la piscine lorsqu'il y a du vent. Dans ce cas-là, le produit pourrait se retrouver abîmé.

MONTAGE

Veillez vous reporter aux étapes de montage dans la dernière partie du manuel.

DÉMONTAGE ET ENTRETIEN

Suivez les étapes de montage dans l'ordre inverse.

1. Nettoyez l'auvent et éliminez les taches avec une éponge et de l'eau froide. Veuillez utiliser un savon non détergent pour un nettoyage à fond.
2. Ne lavez jamais et ne séchez jamais l'auvent en machine. Lavez-le à la main et laissez-le sécher à l'air libre.
3. Attendez que toutes les parties soient complètement sèches avant de ranger l'auvent. Cela évitera la formation de moisissure, d'odeurs nauséabondes et la décoloration.
4. Utilisez du fil et une aiguille pour réparer les petites fuites ainsi que les dégâts au niveau des feuilles de tissu et de plastique. Utilisez des cordes pour relier les parties de la structure cassées. Utilisez du ruban adhésif pour réparer les parties cassées servant de revêtement.
5. Vous pouvez utiliser un spray au silicone pour les zips bloqués.

RANGEMENT

Rangez l'auvent dans sa sacoche et placez-le dans un endroit frais et sec, à l'abri du soleil et loin des sources de chaleur et des rongeurs.

Benutzerhandbuch

Besuchen Sie den YouTube-Kanal von Bestway 







EINLEITUNG

Sachgemäße Nutzung

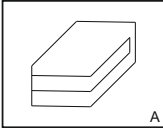
Jede andere Nutzung als die Beschriebene sowie jegliche Modifikation des Produkts sind nicht gestattet und können zu Verletzungen und/oder Beschädigungen des Produkts führen. Der Hersteller haftet nicht für Schäden, die durch unsachgemäße Nutzung entstehen. Dieses Produkt ist nicht für die kommerzielle Nutzung bestimmt.

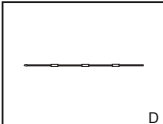
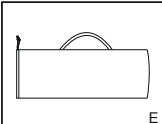
BESCHREIBUNG DER TEILE UND FUNKTIONEN

			Part	Beschreibung	Anz.	Artikelnr.
A	B	C	A	Sonnendach	1	P06504
			B	Stange lang	1	
D	E	F	C	Stange mittel	1	
			D	Stange kurz	2	
			E	Tragetasche	1	
			F	Anleitung	1	/

WARNUNG: Die Stangen enthalten Fiberglas. Wir empfehlen Ihnen, beim Zusammenbau Handschuhe zu tragen, um Reizungen an den Händen zu vermeiden.

WARNUNG: Befestigen Sie die Überdachung nicht am Pool, wenn es windig ist. Das Produkt kann in diesem Fall beschädigt werden.

MONTAGE

Bitte lesen Sie sich die Aufbauschritte im letzten Teil des Handbuchs durch.

ABBAU UND WARTUNG

Befolgen Sie für den Abbau die Aufbauanleitung in umgekehrter Reihenfolge.

1. Reinigen Sie die Überdachung und entfernen Sie Flecken mit einem Schwamm und kaltem Wasser. Verwenden Sie zur gründlichen Reinigung eine säurefreie Seife.
2. Die Überdachung nicht in der Waschmaschine waschen oder im Trockner trocknen. Von Hand waschen und an der Luft trocknen.
3. Lassen Sie alle Teile gründlich trocknen, bevor Sie die Überdachung verstauen. So verhindern Sie die Entstehung von Schimmel, schlechtem Geruch und Verfärbungen.
4. Kleine Löcher, Risse im Stoff und Beschädigungen der Kunststoffteile können mit Nadel und Faden genäht werden. Verwenden Sie Seile, um beschädigte Rahmenteile zu verbinden. Verwenden Sie Klebestreifen, um defekte Teile der Bespannung zu reparieren.
5. Auf Reißverschlüssen kann Silikonspray verwendet werden, wenn sie klemmen.

LAGERUNG

Lagern Sie die Überdachung im Beutel an einem kühlen, trockenen Ort ohne Sonneneinstrahlung und abseits von Wärmequellen und Nagetieren.

Manuale D'uso

Visita il canale Bestway su YouTube 



INTRODUZIONE

Uso corretto

Eventuali utilizzi diversi da quelli descritti o modifiche del prodotto non sono consentite e potrebbero causare lesioni personali e/o danni al prodotto. Il produttore non è responsabile per eventuali danni causati da un utilizzo errato. Il prodotto non è destinato a utilizzi commerciali.

DESCRIZIONE DEI COMPONENTI E DELLE CARATTERISTICHE

Componente	Descrizione	Quantità	Codice Componente
A	Tendina parasole	1	P06504
B	Asta lunga	1	
C	Asta media	1	
D	Asta corta	2	
E	Borsa per il traporto	1	
F	Libretto d'istruzioni	1	/

AVVERTENZA: I bastoncini contengono fibra di vetro. Raccomandiamo vivamente di indossare i guanti durante il montaggio per evitare di irritare le mani.

AVVERTENZA: Non installare il gazebo sulla piscina quando il tempo è ventoso. In queste condizioni, il prodotto potrebbe danneggiarsi.

MONTAGGIO

Fare riferimento alle fasi di assemblaggio nell'ultima parte del manuale.

SMONTAGGIO E MANUTENZIONE

Seguire i passaggi del montaggio in ordine inverso.

1. Pulire il gazebo e rimuovere eventuali macchie con spugna e acqua fredda. Si prega di utilizzare sapone non detergente per una pulizia seria.
2. Non lavare mai in lavatrice o asciugare in lavatrice il gazebo. Lavare a mano e asciugare all'aria.
3. Lasciare asciugare completamente tutte le parti prima di rimballarlo. Ciò impedirà la formazione di muffe, cattivi odori e scolorimento.
4. Cucire con filo per riparare piccole perdite, tessuti e danni ai fogli di plastica. Utilizzare le corde per collegare le parti del telaio rotte. Utilizzare nastri per riparare le parti rotte del rivestimento.
5. Lo spray al silicone può essere usato sulle cerniere se si attacca.

CONSERVAZIONE

Conserva il gazebo nella sacca e mettilo in un luogo fresco e asciutto, al riparo dalla luce solare e lontano da fonti di calore e roditori.

Gebruikershandleiding

Bezoek het Bestway YouTube-kanaal 





INTRODUCTIE

Correct gebruik

Elk gebruik dat verschilt van het beschreven gebruik of elke aanpassing van het product is niet toegestaan en kan resulteren in letsels en/of schade aan het product. De fabrikant is niet aansprakelijk voor schade veroorzaakt door incorrect gebruik. Het product is niet bedoeld voor commercieel gebruik.

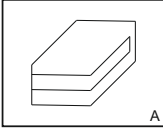
BESCHRIJVING VAN ONDERDELEN EN FUNCTIES

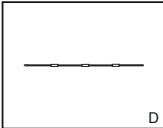
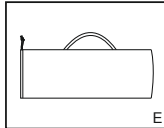
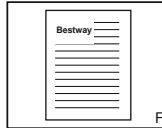
			Onderdeel	Beschrijving	Aant.	Onderdeelnr.
A	B	C	A	Deksel	1	P06504
			B	Lange stang	1	
D	E	F	C	Stang van gemiddelde lengte	1	
			D	Korte stang	2	
			E	Draagtas	1	
			F	Handleiding	1	/

WAARSCHUWING: De tentstokken bevatten glasvezel. We raden sterk aan om handschoenen te dragen tijdens de montage om te voorkomen dat u geïrriteerde handen krijgt.

WAARSCHUWING: Installeer het zonnescherm niet op het zwembad als er veel wind staat. In die omstandigheden kan het product beschadigd raken.

MONTAGE

Raadpleeg de montagestappen in het laatste gedeelte van de handleiding.

DEMONTAGE EN ONDERHOUD

Volg de montagestappen in omgekeerde volgorde.

1. Reinig het zonnescherm en verwijder vlekken met een spons en koud water. Gebruik non-detergent zeep voor een grondige reiniging.
2. Was of droog het zonnescherm nooit in de wasmachine. Met de hand wassen en aan de lucht laten drogen.
3. Laat alle delen drogen voor u het zonnescherm opnieuw opvouwt. Dit voorkomt het ontstaan van schimmel, nare geuren en verkleuring.
4. Vastnaaien met draad om kleine lekken en schade aan textiel en plastic zeilen te repareren. Gebruik touwen om kapotte frame-onderdelen te verbinden. Gebruik tape om kapotte onderdelen te repareren.
5. Wanneer de ritsen haperen kan een siliconenspray worden gebruikt.

OPBERGING

Berg het zonnescherm op in de opbergzak en plaats deze op een koele, droge plaats uit het zonlicht en uit de buurt van warmtebronnen en knaagdieren.

Manual de Instrucciones

Visite el canal de YouTube de Bestway 



INTRODUCCIÓN

Uso correcto

Cualquier uso diferente al descrito o cualquier modificación del producto son inaceptables y pueden resultar en lesiones y/o daños al producto. El fabricante no se hace responsable de los daños causados por un uso inapropiado. Este producto no está pensado ni concebido para usos comerciales.

DESCRIPCIÓN DE LAS PARTES Y CARACTERÍSTICAS

Componentes	Descripción	Cantidad	Nº Componente
A	Toldo	1	P06504
B	Poste largo	1	
C	Poste medio	1	
D	Poste corto	2	
E	Bolsa de transporte	1	
F	Manual	1	/

ADVERTENCIA: Los postes contienen fibra de vidrio. Recomendamos encarecidamente usar guantes durante el montaje para evitar que las manos se puedan irritar.

ADVERTENCIA: No instale el dosel en la piscina cuando haga viento. En esta condición, el producto puede dañarse.

MONTAJE

Consulte los pasos de montaje en la última parte del manual.

DESMONTAJE Y MANTENIMIENTO

Siga los pasos de montaje en orden inverso.

1. Limpie el dosel y elimine las manchas con esponja y agua fría. Utilice jabón sin detergente para una limpieza seria.
2. Nunca lave a máquina o seque a máquina el dosel. El lavado debe efectuarse a mano y secar al aire.
3. Permita que todas las partes se sequen completamente antes de volver a embalar la cubierta. Esto evitará la formación de moho, malos olores y decoloración.
4. Puntada con hilo para reparar fugas menores, daños en telas y láminas de plástico. Use cuerdas para conectar partes rotas del marco. Use cintas para reparar las partes rotas del revestimiento.
5. Se puede usar spray de silicona en las cremalleras si se pegan.

ALMACENAMIENTO

Guarde el dosel en el saco y colóquelo en un área fresca y seca, fuera de la luz solar y lejos de fuentes de calor y roedores.

Brugervejledning

Besøg os på Bestways YouTube-kanal 







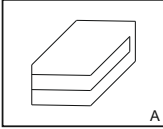

INDLEDNING

Korrekt brug

Al anden brug end den, der beskrives, eller ændringer af produktet er ikke tilladt og kan medføre personskader eller skader på produktet. Producenten hæfter ikke for skader som følge af forkert brug. Produktet er ikke beregnet til kommerciel brug.

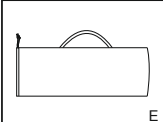
BESKRIVELSE AF DELE, FUNKTIONER OG EGENSKABER

			Del	Beskrivelse	Antal	Del Nr.
A	B	C	A	Afdækning	1	P06504
			B	Lang tang	1	
D	E	F	C	Mellemstang	1	
			D	Kort stang	2	
			E	Bæretaske	1	
			F	Vejledning	1	/

ADVARSEL: Stængerne indeholder glasfiber. Vi tilråder stærkt at bruge handsker under samlingen for at undgå irritationer på hænderne.

ADVARSEL: Sæt ikke solskærmen på bassinet, når det blæser. Under sådanne forhold kan produktet blive beskadiget.

OPSÆTNING

Se monteringsstrinnene i den sidste del af håndbogen.

ADSKILLELSE OG VEDLIGEHOLDELSE

Følg monteringsstrinnene i modsat rækkefølge.

1. Rengør solskærmen, og fjern eventuelle pletter og skjolder med en svamp og koldt vand. Brug sæbe uden rensmiddel til større rengøring.
2. Solskærmen må aldrig komme i vaskemaskine eller tørretumbler. Vaskes i hånden og lufttørres.
3. Lad alle dele tørre grundigt, før solskærmen pakkes sammen igen. Det forebygger dannelse af mug, dårlig lugt og misfarvning.
4. Sy med tråd ved reparation af mindre utætheder og skader på stof- og plastikdug. Knækkede stænger bindes sammen med reb. Iturevne dele repareres med tape.
5. Hvis lynlåsene binder, kan dette afhjælpes med silicone.

OPBEVARING

Solskærmen opbevares i stofposen og anbringes køligt og tørt, beskyttet mod sollys og på afstand af varmekilder og skadedyr.

Manual do Proprietário

Visite o canal da Bestway no YouTube 







INTRODUÇÃO

Uso Adequado

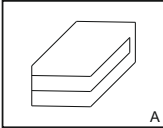
Qualquer outra utilização que não a descrita ou qualquer modificação do produto não é permitida e pode resultar em ferimentos e/ou danos no produto. O fabricante não é responsável por danos causados pelo uso indevido. O produto não foi concebido para utilização comercial.

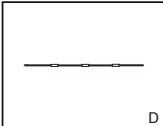
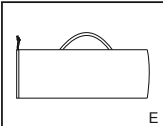
DESCRIÇÃO DAS PEÇAS E CARACTERÍSTICAS

			Componente	Descrição	Quantidade	Nº Do Componente
A	B	C	A	Toldo	1	P06504
			B	Pólo longo	1	
D	E	F	C	Pólo do meio	1	
			D	Pólo curto	2	
			E	Bolsa para Transporte	1	
			F	Manual	1	/

AVISO: Os postes contêm fibra de vidro. É altamente recomendável usar luvas durante a montagem para evitar irritar as mãos.

AVISO: Não instale o toldo na piscina quando estiver ventando. Nessa condição, o produto pode ser danificado.

MONTAGEM

Consulte as etapas de montagem na última parte do manual.

DESMONTAGEM E MANUTENÇÃO

Siga as etapas de montagem na ordem inversa.

1. Limpe a cobertura e remova as manchas com esponja e água fria. Use sabão sem detergente para uma limpeza séria.
2. Nunca lave nem seque na máquina. A lavagem deve ser feita à mão e seca ao ar.
3. Deixe todas as peças secarem completamente antes de reembalar a tampa. Isso impedirá a formação de mofo, maus odores e descoloração.
4. Costure com linha para reparar pequenos vazamentos, danos aos tecidos e folhas de plástico. Use cordas para conectar partes quebradas do quadro. Use fitas para reparar partes quebradas do revestimento.
5. Spray de silicone pode ser usado nos zíperes, se eles grudarem.

ARMAZENAGEM

Guarde o velame na bolsa e coloque-o em uma área fresca e seca, ao abrigo da luz solar e longe de fontes de calor e roedores.

ΕΓΧΕΙΡΙΔΙΟ ΧΡΗΣΤΗ

ΕΠΙΣΚΕΦΤΕΙΤΕ ΤΟ ΚΑΝΑΛΙ ΤΗΣ
Bestway ΣΤΟ YouTube 



ΕΙΣΑΓΩΓΗ ΣΩΣΤΗ ΧΡΗΣΗ

ΟΠΟΙΑΔΗΠΟΤΕ ΑΛΛΗ ΧΡΗΣΗ ΕΚΤΟΣ ΑΠΟ ΕΚΕΙΝΗ ΠΟΥ ΠΕΡΙΓΡΑΦΕΤΑΙ Η ΟΠΟΙΑΔΗΠΟΤΕ ΤΡΟΠΟΠΟΙΗΣΗ ΤΟΥ ΠΡΟΪΟΝΤΟΣ ΔΕΝ ΕΙΝΑΙ ΕΠΙΤΡΕΠΤΗ ΚΑΙ ΜΠΟΡΕΙ ΝΑ ΠΡΟΚΑΛΕΣΕΙ ΤΡΑΥΜΑΤΙΣΜΟ Η/ΚΑΙ ΒΛΑΒΗ ΣΤΟ ΠΡΟΪΟΝ. Ο ΚΑΤΑΣΚΕΥΑΣΤΗΣ ΔΕΝ ΕΥΘΥΝΕΤΑΙ ΓΙΑ ΖΗΜΙΕΣ ΠΟΥ ΠΡΟΚΑΛΟΥΝΤΑΙ ΑΠΟ ΛΑΘΑΙΑΣΜΕΝΗ ΧΡΗΣΗ. ΤΟ ΠΡΟΪΟΝ ΔΕΝ ΠΡΟΟΡΙΖΕΤΑΙ ΓΙΑ ΕΜΠΟΡΙΚΗ ΧΡΗΣΗ.

ΠΕΡΙΓΡΑΦΗ ΕΞΑΡΤΗΜΑΤΩΝ ΚΑΙ ΧΑΡΑΚΤΗΡΙΣΤΙΚΩΝ

ΕΞΑΡΤΗΜΑ	ΠΕΡΙΓΡΑΦΗ	ΠΟΣΟΤΗΤΑ	ΑΡΙΘ. ΕΞΑΡΤΗΜΑΤΟΣ
A	ΚΟΥΒΟΥΚΛΙΟ	1	P06504
B	ΜΑΚΡΥΣ ΣΤΥΛΟΣ	1	
C	ΜΕΣΑΙΟΣ ΣΤΥΛΟΣ	1	
D	ΚΟΝΤΟΣ ΣΤΥΛΟΣ	2	
E	ΤΣΑΝΤΑ ΜΕΤΑΦΟΡΑΣ	1	
F	ΕΓΧΕΙΡΙΔΙΟ	1	

ΠΡΟΕΙΔΟΠΟΙΗΣΗ: ΟΙ ΠΟΛΟΙ ΠΕΡΙΕΧΟΥΝ ΥΑΛΟΒΑΜΒΑΚΑ, ΣΥΝΙΣΤΟΥΜΕ ΙΔΙΑΙΤΕΡΩΣ ΝΑ ΦΟΡΑΤΕ ΓΑΝΤΙΑ ΚΑΤΑ ΤΗ ΣΥΝΑΡΜΟΛΟΓΗΣΗ ΩΣΤΕ ΝΑ ΑΠΟΦΥΓΕΤΕ ΕΡΕΘΙΣΜΟΥΣ ΣΤΑ ΧΕΡΙΑ.

ΠΡΟΕΙΔΟΠΟΙΗΣΗ: ΜΗΝ ΤΟΠΟΘΕΤΕΙΤΕ ΤΟΝ ΘΟΛΟ (ΚΑΛΥΜΜΑ) ΣΤΗΝ ΠΙΣΙΝΑ ΟΤΑΝ Ο ΚΑΙΡΟΣ ΕΙΝΑΙ ΘΥΕΛΛΩΔΗΣ. ΣΕ ΑΥΤΗ ΤΗΝ ΚΑΤΑΣΤΑΣΗ, ΤΟ ΠΡΟΪΟΝ ΕΝΔΕΧΕΤΑΙ ΝΑ ΚΑΤΑΣΤΡΑΦΕΙ.

ΣΥΝΑΡΜΟΛΟΓΗΣΗ

ΠΑΡΑΚΑΛΟΥΜΕ ΑΝΑΤΡΕΞΕΤΕ ΣΤΑ ΒΗΜΑΤΑ ΣΥΝΑΡΜΟΛΟΓΗΣΗΣ ΣΤΟ ΤΕΛΕΥΤΑΙΟ ΜΕΡΟΣ ΤΟΥ ΕΓΧΕΙΡΙΔΙΟΥ.

ΑΠΟΣΥΝΑΡΜΟΛΟΓΗΣΗ ΚΑΙ ΣΥΝΤΗΡΗΣΗ

ΑΚΟΛΟΥΘΗΣΤΕ ΤΑ ΒΗΜΑΤΑ ΣΥΝΑΡΜΟΛΟΓΗΣΗΣ ΜΕ ΤΗΝ ΑΝΤΙΣΤΡΟΦΗ ΣΕΙΡΑ.

- ΚΑΘΑΡΙΣΤΕ ΤΟΝ ΘΟΛΟ (ΚΑΛΥΜΜΑ) ΑΠΟ ΜΕΣΑ ΠΡΟΣ ΤΑ ΕΞΩ, ΚΑΙ ΑΦΑΙΡΕΣΤΕ ΤΟΥΣ ΤΥΧΟΝ ΛΕΚΕΔΕΣ ΜΕ ΣΦΟΥΓΓΑΡΙ ΚΑΙ ΚΡΥΟ ΝΕΡΟ. ΠΑΡΑΚΑΛΟΥΜΕ ΧΡΗΣΙΜΟΠΟΙΗΣΤΕ ΜΗ ΑΠΟΡΡΥΠΑΝΤΙΚΟ ΣΑΠΟΥΝΙ ΓΙΑ ΣΩΣΤΟ ΚΑΙ ΣΟΒΑΡΟ ΚΑΘΑΡΙΣΜΟ.
- ΠΟΤΕ ΜΗΝ ΒΑΖΕΤΕ ΤΟΝ ΘΟΛΟ (ΚΑΛΥΜΜΑ) ΣΤΟ ΠΛΥΝΤΗΡΙΟ Ή ΣΤΟ ΣΤΕΓΝΩΤΗΡΙΟ. ΠΛΥΝΤΕ ΤΟΝ ΣΤΟ ΧΕΡΙ ΚΑΙ ΣΤΕΓΝΩΣΤΕ ΤΟΝ ΣΤΟΝ ΑΕΡΑ.
- ΠΑΡΑΚΑΛΟΥΜΕ ΑΦΗΣΤΕ ΟΛΑ ΤΑ ΜΕΡΗ ΝΑ ΣΤΕΓΝΩΣΟΥΝ ΠΟΛΥ ΚΑΛΑ ΠΡΙΝ ΣΥΣΚΕΥΑΣΕΤΕ ΕΚ ΝΕΟΥ ΤΟΝ ΘΟΛΟ (ΚΑΛΥΜΜΑ). ΕΤΣΙ ΘΑ ΕΜΠΟΔΙΣΕΤΕ ΤΟΝ ΣΧΗΜΑΤΙΣΜΟ ΜΟΥΧΛΑΣ, ΤΙΣ ΔΥΣΑΡΕΣΤΕΣ ΟΣΜΕΣ ΚΑΙ ΤΟΝ ΑΠΟΧΡΩΜΑΤΙΣΜΟ.
- ΡΑΦΤΕ ΜΕ ΜΙΑ ΚΛΩΣΤΗ ΩΣΤΕ ΝΑ ΕΠΙΣΚΕΥΑΣΕΤΕ ΜΙΚΡΕΣ ΔΙΑΡΡΟΕΣ Ή ΖΗΜΙΕΣ ΣΤΑ ΥΦΑΣΜΑΤΑ ΚΑΙ ΣΤΑ ΠΛΑΣΤΙΚΑ ΦΥΛΛΑ. ΧΡΗΣΙΜΟΠΟΙΗΣΤΕ ΣΧΟΙΝΙΑ ΩΣΤΕ ΝΑ ΣΥΝΔΕΣΕΤΕ ΣΠΑΣΜΕΝΑ ΕΞΑΡΤΗΜΑΤΑ ΤΟΥ ΠΛΑΙΣΙΟΥ. ΧΡΗΣΙΜΟΠΟΙΗΣΤΕ ΚΟΛΛΗΤΙΚΕΣ ΤΑΙΝΙΕΣ ΩΣΤΕ ΝΑ ΕΠΙΣΚΕΥΑΣΕΤΕ ΣΠΑΣΜΕΝΑ ΤΜΗΜΑΤΑ ΤΗΣ ΕΠΙΚΑΛΥΨΗΣ.
- ΕΑΝ ΚΟΛΛΗΣΟΥΝ ΤΑ ΦΕΡΜΟΥΑΡ, ΜΠΟΡΕΙ ΝΑ ΧΡΗΣΙΜΟΠΟΙΗΘΕΙ ΣΠΡΕΪ ΣΙΛΙΚΟΝΗΣ.

ΑΠΟΘΗΚΕΥΣΗ

ΣΥΣΚΕΥΑΣΤΕ ΤΟΝ ΘΟΛΟ (ΚΑΛΥΜΜΑ) ΣΤΟΝ ΣΑΚΟ ΤΟΥ ΚΑΙ ΑΠΟΘΗΚΕΥΣΤΕ ΤΟΝ ΣΕ ΔΡΟΣΕΡΟ, ΣΤΕΓΑΝΟ ΚΑΙ ΞΗΡΟ ΧΩΡΟ, ΜΑΚΡΙΑ ΑΠΟ ΤΟ ΗΛΙΑΚΟ ΦΩΣ ΚΑΙ ΑΠΟ ΠΗΓΕΣ ΘΕΡΜΟΤΗΤΑΣ, ΚΑΙ ΜΑΚΡΙΑ ΑΠΟ ΤΡΩΚΤΙΚΑ.

Руководство для Владельца

Посетите канал Bestway на YouTube 







ВВЕДЕНИЕ

Правила использования

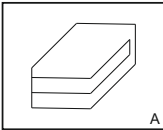
Использование изделия в каких-либо иных целях, кроме описанных, и любое его изменение являются недопустимыми и могут привести к травмированию и/или повреждению изделия. Производитель не несет ответственности за ущерб, возникший в результате ненадлежащего использования. Изделие не предназначено для коммерческого использования.

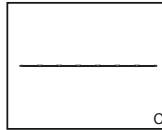
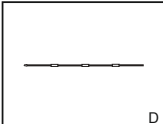
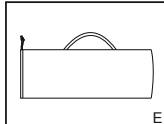
ОПИСАНИЕ КОМПОНЕНТОВ И ФУНКЦИЙ

			Деталь	Описание	Кол-во	№ Детали
A	B	C	A	Крышка	1	P06504
			B	Длинная штанга	1	
D	E	F	C	Средняя штанга	1	
			D	Короткая штанга	2	
			E	Сумка для переноски	1	
			F	Руководство	1	/

ПРЕДУПРЕЖДЕНИЕ! В состав шестов входит стекловолокно. Настоятельно рекомендуется надевать перчатки во время сборки, чтобы избежать раздражения кожи рук.

ПРЕДУПРЕЖДЕНИЕ! Не устанавливайте на бассейн тент в ветреную погоду. Иначе изделие может быть повреждено.

СБОРКА

Следуйте пошаговой инструкции по сборке, приведенной в последней части руководства.

РАЗБОРКА И УХОД

Следуйте пошаговой инструкции по сборке в обратном порядке.

1. Очистите тент и удалите пятна и грязь губкой и прохладной водой. Для серьезной очистки используйте недетергентное мыло.
2. Запрещается стирать или сушить тент в стиральной или сушильной машине. Следует стирать вручную и сушить на воздухе.
3. Прежде чем складывать тент, убедитесь, что все его части полностью высохли. Это позволит избежать образования плесени, плохих запахов и изменения цвета.
4. Для ремонта небольших отверстий, повреждений ткани и пластиковых листов зашивайте их нитками. Для соединения сломанных частей рамы используйте веревки. Для ремонта поврежденных частей покрытия используйте клейкую ленту.
5. При заедании молний применяйте силиконовый спрей.

ХРАНЕНИЕ

Храните тент в специальном мешке в прохладном сухом месте, недоступном для солнечных лучей и грызунов, вдали от источников тепла.

Příručka pro Majitele

Navštivte kanál YouTube společnosti Bestway 







ÚVOD

Správné použití

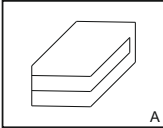
Jakékoliv jiné použití, než je zde popsáno, nebo úpravy produktu nejsou povoleny a mohou vést ke zranění a/nebo poškození produktu. Výrobce neodpovídá za škody vzniklé nesprávným použitím. Tento produkt není určen ke komerčnímu použití.

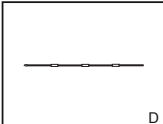
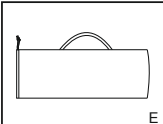
POPIS SOUČÁSTÍ A VLASTNOSTÍ

			Součást	Popis	Mn.	Číslo Dílu
A	B	C	A	Kryt	1	P06504
			B	Dlouhá tyč	1	
D	E	F	C	Prostřední tyč	1	
			D	Krátká tyč	2	
			E	Přenosná taška	1	
			F	Návod	1	/

VAROVÁNÍ: Tyče obsahují skelná vlákna. V zájmu ochrany rukou doporučujeme při montáži používat rukavice.

VAROVÁNÍ: Pokud je počasí větrné, sluneční clonu na bazén neinstalujte. Za takových podmínek by mohlo dojít k poškození výrobku.

POSTAVENÍ STANU

Postupujte podle návodu k montáži uvedeného na konci příručky.

DEMONTÁŽ A ÚDRŽBA

Postupujte podle návodu k montáži, ale jednotlivé kroky provádějte v opačném pořadí.

- Sluneční clonu očistěte a houbičkou a studenou vodou odstraňte všechny skvrny. Při větším čištění použijte mýdlo bez saponátů.
- Nikdy sluneční clonu neperte v pračce, ani nesušte v sušičce. Vyperte ji v ruce a nechte uschnout na vzduchu.
- Než sluneční clonu sbalíte, nechte všechny díly zcela uschnout. Předejdete tím tvorbě plísně, pachy a změně barvy.
- Drobnější netěsnosti, poškození tkaniny a plastových plátů můžete opravit zašitím. Ke spojení poškozených částí rámu můžete použít provaz. Poškození potahu můžete opravit páskou.
- Pokud se zipy zadrhávají, můžete použít silikonový sprej.

SKLADOVÁNÍ

Sluneční clonu uchovávejte v jeho obalu na chladném a suchém místě, mimo dosah slunečního záření, zdrojů tepla a hlodavců.

Brukerhåndbok

Besøk Bestway YouTube-kanalen 







INTRODUKSJON

Korrekt bruk

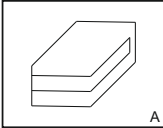
Annen bruk enn det beskrevet eller noen modifisering av produktet er ikke tillatt, og kan føre til personskade og/eller skade på produktet. Produsenten er ikke ansvarlig for skade forårsaket av feilaktig bruk. Produktet er ikke tiltenkt for kommersiell bruk.

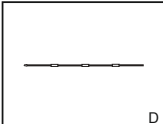
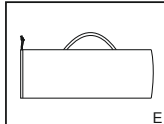
BESKRIVELSE AV DELER OG FUNKSJONER

			Del	Beskrivelse	Ant.	Delen.
A	B	C	A	Baldakin	1	P06504
			B	Lang stang	1	
D	E	F	C	Middels stang	1	
			D	Kort stang	2	
			E	Bæretrekk	1	
			F	Bruksanvisning	1	/

ADVARSEL: Polene består av fibreglass. Vi anbefaler på det sterkeste at du bruker hansker under monteringen for å unngå eventuelle håndskader.

ADVARSEL: Ikke installer baldakinen på bassenget i vindfullt vær. Produktet kan skades i denne tilstanden.

MONTERING

Se monteringsstrinnene i den siste delen av håndboken.

DEMONTERING OG VEDLIKEHOLD

Følg monteringsstrinnene i omvendt rekkefølge.

1. Rengjør baldakinen og fjern eventuelle flekker med en svamp. Bruk en mild såpe for grundig rengjøring.
2. Aldri vask eller tørk baldakinen i tørketrommel. Vask for hånd og la tørke i luft.
3. La alle deler tørke grundig før du pakker sammen baldakinen. Dette vil forhindre at det danner seg mugg, vond lukt og misfarging.
4. Sy med tråd for å reparere mindre lekkasjer, skade på stoff og plastduker. Bruk tau til å binde sammen brutte rammedeler. Bruk tape for å reparere ødelagt belegg.
5. Du kan bruke silikonspray på glidelåsene hvis de går tregt

OPPBEVARING

Oppbevar baldakinen i posen og plasser det på et kjølig og tørt sted uten sollys og borte fra varmekilder og gnagere.

Ägarens Bruksanvisning

Besök Bestway YouTube kanal 







INTRODUKTION

Korrekt användning

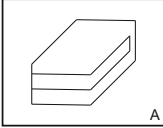
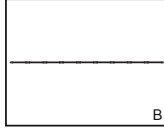
All användning, förutom den som beskrivs här, eller ändringar på produkten, är inte tillåtna och kan leda till personskada och/eller att produkten skadas. Tillverkaren är inte ansvarig för skador som orsakats genom felaktig användning. Produkten är inte avsedd för kommersiell användning.

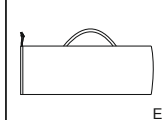
BESKRIVNING AV DELAR OCH EGENSKAPER

			Delar	Beskrivning	Antal	Delnr.
A	B	C	A	Skydd	1	P06504
			B	Lång stång	1	
D	E	F	C	Mellanstång	1	
			D	Kort stång	2	
			E	Transportväska	1	
			F	Bruksanvisning	1	

VARNING: Poler innehåller glasfiber. För att undvika irritation på händerna råder vi starkt att använda handskar vid montering.

VARNING: Montera inte tältet på poolen vid blåsigt väder. Det kan skada produkten.

MONTERING

Se monteringsstegen i bruksanvisningens sista del.

NEDPACKING OCH UNDERHÅLL

Följ monteringsstegen i omvänd ordning.

1. Rengör tältet och tvätta bort eventuella fläckar med en svamp och kallt vatten. Använd såpa för svårare fläckar.
2. Tältet ska inte maskin- eller kemtvättas. Tvätta tältet för hand och lufttorka.
3. Låt alla delar torka helt innan du packar ner tältet. Det minskar risken för mögel, dålig lukt och missfärgning.
4. Använd nål och tråd för att laga mindre läckor och skador i tyg- plastöverdrag. Använd rep för att knyta samman ramdelar som gått sönder. Använd tejp för att reparera skador i beläggningen.
5. För att laga dragkedjor som fastnar använd silikonspray.

FÖRVARING

Lägg tältet i förvaringspåsen och förvara torrt och svalt, skyddad från solljus, värmekällor och gnagare.

Käyttöopas

Käy katsomassa Bestwayn YouTube-kanavaa 



JOHDANTO

Asianmukainen käyttö

Muu kuin kuvattu käyttö tai tuotteen muokkaus ei ole luvallista, ja se voi johtaa vammoihin ja/tai tuotteen vaurioon. Valmistaja ei ole vastuussa virheellisestä käytöstä aiheutuneista vaurioista. Tuotetta ei ole tarkoitettu kaupalliseen käyttöön.

OSIEN JA OMINAISUUKSIEN KUVAUS

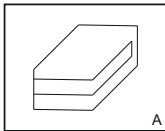
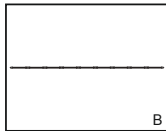
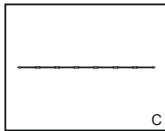
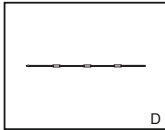
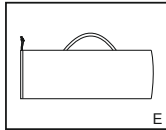
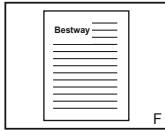
Osa	Kuvaus	Kpl	Osanumero			
	A		B		C	P06504
	D		E		F	
A	Kuomu	1				
B	Pitkä varsi	1				
C	Keskipitkä varsi	1				
D	Lyhyt varsi	2				
E	Kantolaukku	1				
F	Käyttöopas	1			/	

VAROITUS: Navat sisältävät lasikuitua. Käytä asennuksen aikana käsineitä käsien ärsytyksen välttämiseksi.

VAROITUS: Älä asenna katosta uima-altaaseen tuulisella säällä. Muutoin tuote voi vaurioitua.

ASENNUS

Katso asennusvaiheet oppaan loppuosasta.

PURKAMINEN JA HUOLTO

Suurita seuraavat vaiheet käänteisessä järjestyksessä.

1. Puhdista katos ja poista mahdolliset tahrat sienellä ja viileällä vedellä. Käytä voimakkaan lian kohdalla saippuaa, joka ei ole valmistettu rasvasta tai öljystä.
2. Älä koskaan pese tai kuivaa katosta koneessa. Käsinpesu ja ilmakuivaus.
3. Anna kaikkien osien kuivua hyvin ennen kuin pakkaat katoksen. Tämä estää homeen, pahan hajun ja värimuutosten muodostumisen.
4. Korjaa pienet vuoto-, kangas- ja muovikangasvauriot langalla ompelemalla. Kiinnitä katkenneet kehysosat köysillä. Korjaa päällyksen rikkoutuneet osat teipillä.
5. Jos vetoketju jumiutuu, voit suihkuttaa siihen silikonisprayta.

VARASTOINTI

Säilytä katos suojaussissa ja laita se viileään, kuivaan paikkaan suojaan auringonvalolta ja loitolla lämmönlähteistä ja jyrksijöistä.

Návod na Použitie

Pozrite sa na kanál YouTube spoločnosti Bestway 





ÚVOD

Riadne používanie

Akékoľvek iné používanie, ako to, ktoré je opísané v tomto návode, či akékoľvek zmeny výrobku nie sú povolené a môžu spôsobiť poranenie a/alebo poškodenie výrobku. Výrobca neponesie zodpovednosť za škody vzniknuté nevhodným používaním. Výrobok nie je určený na komerčné použitie.

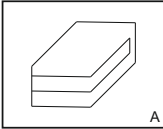
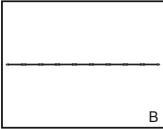
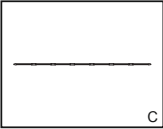
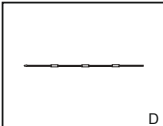
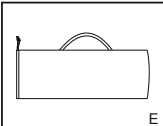
OPIS DIELOV A FUNKCIÍ

			Diel	Popis	Počet	Diel Č.
A	B	C	A	Pristrešok	1	P06504
			B	Dlhá tyč	1	
			C	Stredná tyč	1	
			D	Krátka tyč	2	
			E	Prenosná taška	1	
			F	Návod	1	

VÝSTRAHA: Stípy obsahujú sklenené vlákno. Počas montáže dôrazne odporúčame používať rukavice, aby ste predišli podráždeniu rúk.

VÝSTRAHA: Neinštalujte plátenú strechu na bazén, keď je veterné počasie. Za týchto podmienok sa môže výrobok poškodiť.

MONTÁŽ

Prosím, prečítajte si kroky montáže v poslednej časti tejto príručky.

DEMONTÁŽ A ÚDRŽBA

Postupujte podľa montážnych krokov v opačnom poradí.

- Plátenú strechu vyčistíte a všetky škvryny odstránite špongiou a studenou vodou. Na starostlivé umývanie použite čistiaci prostriedok bez zmäčovaďa.
- Plátenú strechu nikdy neperte v práčke ani nesusušte v sušičke. Perte v ruke a nechajte uschnúť na vzduchu.
- Pred opakovaným zabalením plátenej strechy nechajte všetky diely poriadne uschnúť. Tým zabránite vzniku plesní, zápachu a strate farby.
- Menšie diery, poškodenia látky a plastových plachiet zašite ihlou. Na spojenie prasknutých dielov rámu použite laná. Na opravu poškodených dielov potahu použite lepiacu pásku.
- V prípade zaseknutia zipsu použite silikónový sprej.

SKLADOVANIE

Plátenú strechu skladujte v prenosnom obale a umiestnite ju na suché, chladné miesto mimo dosah slnečného svetla, zdrojov tepla a hľadavcov.

Instrukcja Obsługi

Odwiedź stronę Bestway na YouTube 



WSTĘP

Właściwe użytkowanie

Jakiegolwiek użycie nie zgodne z poniżej opisanym lub jakokolwiek modyfikacja produktu są niedopuszczalne i mogą spowodować obrażenia ciała i/lub uszkodzenie produktu. Producent nie ponosi odpowiedzialności za szkody spowodowane niewłaściwym użytkowaniem. Produkt nie jest przeznaczony do użytku komercyjnego.

OPIS CZĘŚCI I FUNKCJI

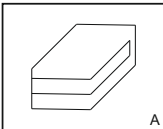
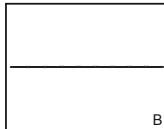
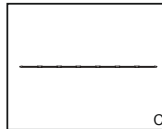
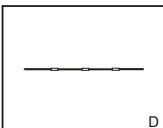
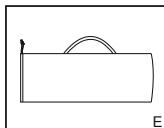
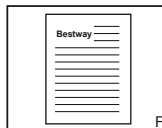
			Część	Opis	Ilość	Nr. Części
A	B	C	A	Baldachim	1	P06504
			B	Długi pałak	1	
D	E	F	C	Średni pałak	1	
			D	Krótki pałak	2	
			E	Torba transportowa	1	
			F	Instrukcja	1	/

OSTRZEŻENIE: Stelaż zawiera włókno szklane. Zdecydowanie zalecamy noszenie rękawic podczas montażu, aby uniknąć podrażnień rąk.

OSTRZEŻENIE: Nie instaluj osłony na basenie, gdy jest wietrznie. Podczas takiej pogody, produkt może ulec uszkodzeniu.

MONTAŻ

Proszę zapoznać się z etapami montażu w ostatniej części instrukcji obsługi.

DEMONTAŻ I KONSERWACJA

Postępuj zgodnie z instrukcją montażu lecz w odwrotnej kolejności.

1. Oczyść baldachim i usuń wszelkie zabrudzenia gąbką i chłodną wodą. W przypadku trudnych do usunięcia zanieczyszczeń, używaj delikatnego mydła bez detergentów.
2. Nigdy nie prać w pralce ani nie suszyć w suszarce. Prać ręcznie i suszyć na powietrzu.
3. Przed ponownym zapakowaniem osłony odczekaj, aż wszystkie części dokładnie wyschną. Zapobiegnie to tworzeniu się pleśni, nieprzyjemnych zapachów i przebarwień.
4. Użyj igły z nicią do naprawy drobnych uszkodzeń tkanin i arkuszy plastikowych. Użyj sznurka, aby połączyć uszkodzone części ramy. Użyj taśmy do naprawy uszkodzonych części powłoki.
5. Silikon w sprayu można zastosować na zamki błyskawiczne.

PRZECHOWYWANIE

Schowaj baldachim w worku na rzeczy i umieść go w chłodnym, suchym miejscu, z dala od światła słonecznego, z dala od źródeł ciepła i gryzoni.

Használati Útmutató

Látogassa meg a Bestway YouTube-csatornáját 







BEVEZETÉS

Megfelelő használat

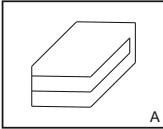
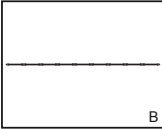
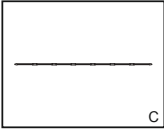
A terméket tilos a leírtaktól eltérő módon használni, illetve módosítani, mivel az személyi sérüléshez és/vagy a termék sérüléséhez vezethet. A gyártó nem vállal felelősséget a nem megfelelő használatból eredő károkért. A termék nem iparszerű használatra lett tervezve.

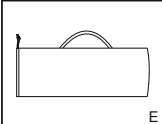
AZ ALKATRÉSZEK ÉS TULAJDONSÁGOK LEÍRÁSA

			Részegység	Leírás	Db	Alk. Sz.
A	B	C	A	Fedél	1	P06504
			B	Hosszú rúd	1	
D	E	F	C	Közepes rúd	1	
			D	Rövid rúd	2	
			E	Hordtáska	1	
			F	Útmutató	1	

FIGYELMEZTETÉS: A rudak üvegszálat tartalmaznak. Határozottan javasoljuk munkavédelmi kesztyűk viselését a kézirritáció megelőzése érdekében.

FIGYELMEZTETÉS: Ne szerelje fel a fedelet a medencére szeles időjárási viszonyok közepette. Ezen körülmények termékkárosodáshoz vezethetnek.

ÖSSZESZERELÉS

Kérjük, tájékozódjon a kézikönyv utolsó részében található összeszerelési lépésekből.

SZÉTSZERELÉS ÉS KARBANTARTÁS

Kövesse az összeszerelési utasításokat fordított sorrendben.

1. Tisztítsa le a fedelet, és hideg vízbe mártott szivaccsal távolítsa el a szennyeződéspontokat. A jó tisztítási hatások érdekében használjon nem detergens szappant.
2. Soha ne mossa vagy szárítsa gépben a fedelet. Kézzel mosandó és levegőn szárítandó.
3. A fedél elcsomagolása előtt annak minden részét hagyja alaposan megszáradni. Ezzel megelőzhető a bepenészedés, büdösödés és elszíneződés.
4. Cérna és varrás segítségével javítsa az apróbb szivárgásokat, illetve az anyag vagy műanyag részek sérüléseit. A ház sérült részeinek összekapcsolásához kötélt használjon. A bevonórész törött alkatrészeinek megjavításához használjon ragasztószalagot.
5. A beragadt cipzárat szilikonsprével lehet kezelni.

TÁROLÁS

Tárolja a fedelet a hordtáskába helyezve, hűvös, száraz, napfénytől védett helyen, és hőforrásoktól és rácsálóktól távol.

Lietotāja Rokasgrāmata

Apmeklējiet Bestway YouTube kanālu 







IEVADS

Pareiza lietošana

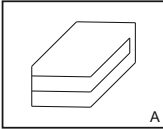
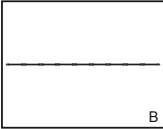
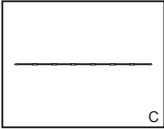
Nav pieļaujama tāda preces lietošana, kas nav aprakstīta šeit, vai jebkāda tās izmaiņšana, un tas var izraisīt ievainojumus un/vai bojājumus precei. Ražotājs nav atbildīgs par bojājumiem, kas radušies nepareizas lietošanas rezultātā. Prece nav paredzēta komerciālai lietošanai.

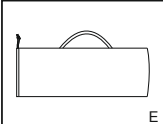
DETAĻU UN FUNKCIJU APRAKSTS

			Daļa	Apraksts	Daudzums	Daļas Nr.
A	B	C	A	Pārsegs	1	P06504
			B	Garš kāts	1	
			C	Vidējs kāts	1	
			D	Īss kāts	2	
			E	Soma pārnēsāšanai	1	
			F	Pamācība	1	

BRĪDINĀJUMS! Kāti satur stikla šķiedras. Mēs strikti iesakām montāžas laikā uzvilkt cimdus, lai izvairītos no roku kairinājuma.

BRĪDINĀJUMS! Neuzstādiet saulsargu uz baseina vējainos laikapstākļos. Šādos apstākļos izstrādājums var tikt sabojāts.

UZSTĀDĪŠANA

Lūdzu, skatiet uzstādīšanas darbības rokasgrāmatas beigās.

IZJAUKŠANA UN APKOPE

Veiciet uzstādīšanas darbības pretējā secībā.

1. Tīriet saulsargu un notīriet visus traipus ar sūkli un vēsu ūdeni. Rūpīgai tīrīšanai izmantojiet maigas ziepes.
2. Saulsargu nedrīkst mazgāt veļas mazgājamajā mašīnā vai žāvēt veļas žāvētājā. Mazgāt ar rokām un žāvēt gaisā.
3. Pirms saulsarga iepakojšanas atļaujiet visām daļām kārtīgi izžūt. Tas novērsīs pelējuma veidošanos, sliktu smaku un krāsas izmaiņas.
4. Nelielus plīsumus, kā arī auduma un plastmasas daļu bojājumus labojiet, sašujot ar diegu. Izmantojiet auklas, lai savienotu bojātas rāmja daļas. Izmantojiet filmenti, lai salabotu bojātas pārklājuma daļas.
5. Iesprūdušiem rāvējslēdzējiem var izmantot silikona izsmidzināmo līdzekli.

UZGLABĀŠANA

Glabājiet saulsargu maisā un novietojiet to sausā, vēsā vietā, kas ir pasargāta no tiešiem saules stariem, neatrodas siltuma avotu tuvumā un nav pieejama grauzējiem.

Savininko Instrukcijos

Apsilankykite „Bestway“ svetainės „YouTube“ kanale 



ĮVADAS

Tinkamas naudojimo būdas

Bet koks kitoks naudojimas nei nurodyta arba bet koks gaminio modifikavimas negalimas, dėl to galima susižeisti arba sugadinti gaminį. Gamintojas nėra atsakingas už žalą, kilusią dėl netinkamo naudojimo. Šis gaminys neskirtas komerciniam naudojimui.

DALIŲ IR FUNKCIJŲ APRAŠYMAS

Dalis	Aprašas	Kiekis	Dalies Nr.
A	Gaubtas	1	P06504
B	Ilgas strypas	1	
C	Vidutinis strypas	1	
D	Trumpas strypas	2	
E	Krepšys	1	
F	Vadovas	1	

PERSPĖJIMAS. Lankai pagaminti iš stiklo pluošto. Primygtinai rekomenduojame surenkant mūvėti pirštines, kad lankai nedirgintų delnų.

PERSPĖJIMAS. Netvirtinkite priedangos ant baseino, kai pučia vėjas. Tokiomis sąlygomis galima pažeisti gaminį.

SURINKIMAS

Peržiūrėkite surinkimo veiksmus, nurodytus paskutinėje vadovo dalyje.

IŠARDYMAS IR PRIEŽIŪRA

Surinkimo veiksmus atlikite atvirkštine tvarka.

- Išvalykite priedangą ir pašalinkite bet kokias dėmes kempine ir šaltu vandeniu. Sunkiai išvalomoms dėmėms naudokite valiklį.
- Niekada neplaukite priedangos skalbimo mašinoje ir nedžiovininkite džiovyklėje. Plaukite rankomis ir leiskite įprastai išdžiūti.
- Prieš iš naujo surinkdami priedangą, leiskite visoms dalims išdžiūti. Tai neleis susiformuoti pelėsiui, blogam kvapui ar nublukti.
- Mažus medžiagos ir plastiko lakštų plyšius susiūkite. Sulūžusias rėmo dalis sujunkite virvėmis. Suplyšusias dangos dalis suklijuokite juosta.
- Užstrigus užtrauktukui, galima naudoti silikoninį aerosolį.

LAIKYMAS

Priedangą laikykite jai skirtame krepšyje vėsioje, sausoje vietoje, kurios nepasiekia tiesioginiai saulės spinduliai, toliau nuo šilumos šaltinių ir graužikų.

Navodila za Uporabo

Oglejte si Bestway YouTube kanal 





UVOD

Pravilna uporaba

Izdelek ni dovoljeno spreminjati ali uporabljati drugače, kot je opisano tukaj, saj lahko to privede do telesnih poškodb in/ali poškodb izdelka. Proizvajalec ne odgovarja za škodo, povzročeno z nepravilno uporabo. Ta izdelek ni namenjen za komercialno uporabo.

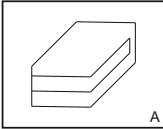
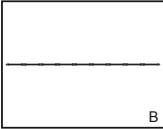
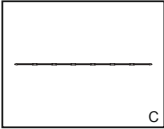
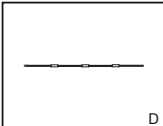
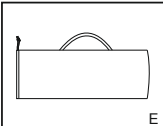
OPIS DELOV IN LASTNOSTI

			Del	Opis	Količina	Del št.
A	B	C	A	Zaščitni šotor	1	P06504
			B	Dolga palica	1	
D	E	F	C	Srednja palica	1	
			D	Kratka palica	2	
			E	Torba za shranjevanje	1	
			F	Priročnik	1	/

OPOZORILO: Stebri vsebujejo steklena vlakna. Za preprečitev draženja rok je zelo priporočljivo, da med montažo nosite rokavice.

OPOZORILO: Zaščitni šotor ne postavljajte na bazen, ko je vreme vetrovno. V tem primeru se lahko izdelek poškoduje.

MONTAŽA

Prosim, da si ogledate korake montaže v zadnjem delu priročnika.

RAZSTAVLJANJE IN VZDRŽEVANJE

Sledite korakom montaže v obratnem vrstnem redu.

1. Očistite šotor in odstranite vse madeže z gobico in hladno vodo. Za resno čiščenje uporabite milo brez detergentov.
2. Šotora nikoli ne perite ali sušite strojno. Ročno pranje in sušenje na zraku.
3. Prosim, pustite, da se vsi deli temeljito posušijo, preden šotor pospravite. To bo preprečilo nastanek plesni, slabih vonjav in razbarvanja.
4. Uporabite iglo in nit, da popravite manjše poškodbe, tkanine in plastične plošče. Uporabite vrvi za povezavo zlomljenih delov okvirja. Uporabite trakove za popravilo zgornje površine zlomljenih delov.
5. Silikonsko pršilo se lahko uporablja na zadrgah, ko se zataknejo.

SKLADIŠČENJE

Šotor shranite v tekstilni vreči v hladnem in suhem prostoru, zunaj sončne svetlobe in stran od virov toplote ter glodavcev.

Kullanım Kılavuzu

Bestway YouTube kanalını ziyaret edin 



GİRİŞ

Doğru Kullanım

Ürünün burada açıklananlardan farklı bir amaç için kullanılması veya üründe herhangi bir şekilde değişiklik yapılması yaralanmalara ve/veya ürünün hasar görmesine neden olabilir. Üretici, amacına aykırı kullanımın neden olabileceği zararlardan sorumlu tutulamaz. Bu ürün ticari amaçla kullanım için değildir.

PARÇALAR VE ÖZELLİKLER HAKKINDA AÇIKLAMA

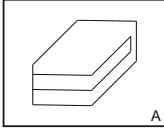
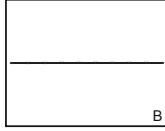
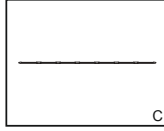
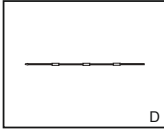
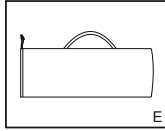
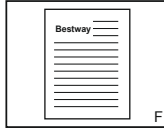
			Parça	Açıklama	Mkt	Parça No.
A	B	C	A	Kanopi	1	P06504
			B	Uzun direk	1	
D	E	F	C	Orta direk	1	
			D	Kısa direk	2	
			E	Taşıma çantası	1	
			F	Kullanım	1	

UYARI: Direkler cam elyaf içermektedir. Ellerinizin tahriş olmasını önlemek için montaj sırasında eldiven takmanızı şiddetle öneririz.

UYARI: Hava rüzgarlı olduğunda havuza gölgelik takmayın. Aksi takdirde, ürün hasar görebilir.

KURULUM

Lütfen kılavuzun son kısmındaki montaj adımlarına bakın.

DEMONTE ETME VE BAKIM

Montaj adımlarını ters sırada izleyin.

- Gölgeliği temizleyin ve sünger ve soğuk su ile lekeleri silin. Ciddi temizlik işlerinde lütfen deterjan içermeyen sabun kullanın.
- Gölgeliği asla makine kullanarak yıkamayın ya da kurutmayın. Elde yıkayın ve havada kurumaya bırakın.
- Gölgeliği yeniden paketlemeden önce tüm parçaların iyice kurummasını bekleyin. Bu işlem, küf, kötü koku oluşumunu ve renk kaybını önleyecektir.
- Küçük kaçakları, kumaş ve plastik hasarlarını onarmak için ipliğe dikiş. Kırılmış çerçeve parçalarını bağlamak için halat kullanın. Kırılmış kaplama parçalarını onarmak için bant kullanın.
- Sıkışma durumunda, fermuarlarda silikon sprey kullanılabilir.

SAKLAMA

Gölgeliği parça kılıfında, soğuk ve kuru bir alanda güneş ışığından, ısı kaynaklarından ve kemirgenlerden uzakta olacak şekilde saklayın.

Manualul Utilizatorului

Vizitați canalul YouTube Bestway 





INTRODUCERE

Utilizare adecvată

Orice altă utilizare diferită de cea descrisă sau orice modificare a produsului nu este permisă și poate duce la vătămări și/sau daune materiale. Producătorul nu este responsabil pentru daunele cauzate de utilizarea inadecvată. Acest produs nu este destinat utilizării în scopuri comerciale.

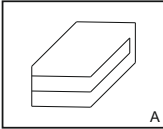
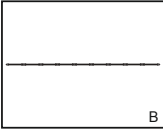
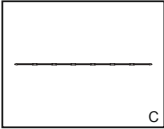
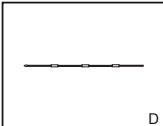
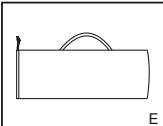
DESCRIEREA PIESELOR ȘI CARACTERISTICILOR

			Piesă	Descriere	Cant.	Nr. Piesă
A	B	C	A	Parasolar	1	P06504
			B	Tijă lungă	1	
			C	Tijă mijlocie	1	
			D	Tijă scurtă	2	
			E	Trusă de transport	1	
D	E	F	F	Manual	1	

AVERTISMENT: Tijele conțin fibră de sticlă. Vă recomandăm ferm să purtați mănuși în timpul asamblării pentru a evita iritarea mâinilor.

AVERTISMENT: Nu instalați parasolarul pe piscină când vremea este vântoasă. În această condiție, produsul se poate deteriora.

MONTAJ

Vă rugăm să consultați pașii de asamblare din ultima parte a manualului.

DEZASAMBLARE ȘI ÎNTREȚINERE

Urmați pașii de asamblare în ordine inversă.

1. Curățați parasolarul și eliminați orice pete cu un burete și apă rece. Vă rugăm să utilizați un detergent fără săpun pentru o curățare serioasă.
2. Nu spălați niciodată la mașina de spălat sau nu uscați parasolarul în uscător. Spălați manual și uscați normal.
3. Lăsați toate piesele să se usuce metodic înainte de a-l reîmpacheta. Astfel veți preveni formarea mușgaiului, mirosurilor rele și decolorării.
4. A se coase cu ață pentru repararea scurgerilor minore, a daunelor în materialul textil și de plastic. Folosiți frânghiile pentru a conecta piesele rupte. Folosiți banda adezivă pentru a repara piesele externe deteriorate.
5. Spray-ul cu silicon poate fi utilizat pe fermoare dacă aderă.

DEPOZITAREA

Depozitați parasolarul în trusa de transport și puneți-l la loc răcoros, uscat, ferit de lumină de departe de sursele de căldură și rozătoare.

Ръководство на Потребителя

Посетете канала Bestway в YouTube 







ВЪВЕДЕНИЕ

Правилна Употреба

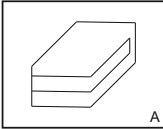
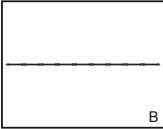
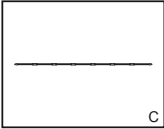
Всяка употреба, различна от описаната или всяка промяна на продукта не е разрешена и може да доведе до нараняване и/или повреда на продукта. Производителят не носи отговорност за вреди, причинени от неправилна употреба. Този продукт не е предвиден за употреба с търговска цел.

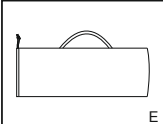
ОПИСАНИЕ НА ЧАСТИ И ХАРАКТЕРИСТИКИ

			Част	Описание	Кол.	Част №
A	B	C	A	Сенник	1	P06504
			B	Дълга пръчка	1	
D	E	F	C	Средна пръчка	1	
			D	Къса пръчка	2	
			E	Чанта за пренасяне	1	
			F	Ръководство	1	

ПРЕДУПРЕЖДЕНИЕ: Процепите съдържат фибростъкло. Горещо препоръчваме да носите ръкавици по време на сглобяването, за да избегнете дразнене на ръцете.

ПРЕДУПРЕЖДЕНИЕ: Не монтирайте слънцезащитен елемент на басейна, когато времето е ветровито. При това условие, продукта може да се повреди.

СГЛОБЯВАНЕ

Моля, обърнете се към стъпките за монтаж в последната част на ръководството.

РАЗГЛОБЯВАНЕ И ПОДДРЪЖКА

Следвайте стъпките за монтаж в обратен ред.

1. Почистете слънцезащитния елемент отстранете всички петна с гъба и хладка вода. Моля, използвайте сапун без детергентни свойства за сериозно почистване.
2. Никога не перете слънцезащитния елемент в пералня или не го сушете в сушилня. Пране на ръка и сушене на въздух.
3. Моля, изчакайте всички части да изсъхнат напълно, преди отново да опаковате слънцезащитния елемент. Това ще предотврати образуването на мухъл, лоши миризми и промяна на цвета.
4. Зашийте с конец, за да поправите малки течове, при повреда на тъканта и синтетичните материали. Използвайте въжета, за да свържете счупени компоненти на рамката. Използвайте ленти, за да ремонтирате повредените компоненти на покритието.
5. Може да се използва силиконов спрей върху циповете, ако се движат трудно.

СЪХРАНЕНИЕ

Съхранявайте слънцезащитния елемент в платнен чувал, на хладно и сухо място, далеч от слънчева светлина и източници на топлина и гризачи.

Korisnički Priručnik

Pogledajte kanal Bestway na usluzi YouTube 







UVOD

Pravilna uporaba

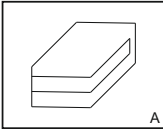
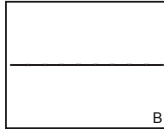
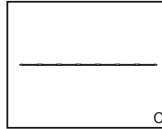
Bilo kakva uporaba proizvoda koja je drugačija od opisane u ovom priručniku kao i izvedba bilo kakve izmjene na samom proizvodu nije dopuštena te može dovesti do nastanka ozljeda i / ili oštećenja proizvoda. Proizvođač ne snosi odgovornost za štetu koja je nastala na proizvodu uslijed njegove nepravilne uporabe. Ovaj proizvod nije namijenjen komercijalnoj uporabi.

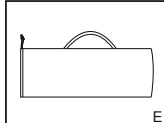
POPIS SASTAVNIH DIJELOVA I NJIHOV OPIS

			Dio	Opis	Količina	Dio Br.
A	B	C	A	Zaštitni šator	1	P06504
			B	Duga šipka	1	
D	E	F	C	Srednja šipka	1	
			D	Kratka šipka	2	
			E	Torba za pohranu	1	
			F	Priručnik	1	/

UPOZORENJE: Stupci sadrže staklena vlakna. Strogo se preporučuje da tijekom montaže nosite rukavice kako ne bi iritirali ruke.

UPOZORENJE: Ne postavljajte zaštitni šator na bazen kada je vrijeme vjetrovito. U tom slučaju proizvod se može oštetiti.

SASTAVLJANJE

Molimo pogledajte upute za sastavljanje u posljednjem dijelu priručnika.

RASTAVLJANJE I ODRŽAVANJE

Slijedite korake montaže obrnutim redoslijedom.

- Očistite šator i uklonite mrlje spužvom i hladnom vodom. Za ozbiljno čišćenje koristite sapun bez deterdženta.
- Nikada ne perite i ne sušite u stroju. Ručno pranje i sušenje na zraku.
- Molimo dopustite da se svi dijelovi temeljito osuše prije nego što šator ponovo spakirate. To će spriječiti plijesan, loše mirise i promjene boje.
- Pomoću igle i konca popravite manja oštećenja, tkanine i plastične ploče. Upotrijebite užad za spajanje slomljenih dijelova okvira. Koristite trake za popravak gornje površine slomljenih dijelova.
- Silikonski sprej se može koristiti na patentnim zatvaračima kada se zaglave.

SKLADIŠTENJE

Čuvajte svoj šator u tekstilni vreći na hladnom i suhom mjestu, van sunčeve svjetlosti i podalje od vrućine i glodara.

Kasutusjuhend

Külastage Bestway YouTube'i kanalit 





TOOTE TUTVUSTUS

Sihipärane kasutamine

Igasugune muu kasutus, kui siin kirjeldatud või telgi ümbertegemine ei ole lubatud ja võib tingida kehavigastuse ja/või toote vigastumise. Tootja ei vastuta vigastuste eest, mis on põhjustatud nõuetevastasest kasutusest. See seade ei ole ette nähtud äriliseks kasutamiseks.

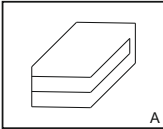
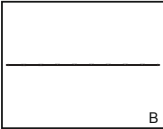
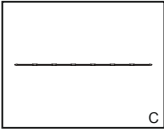
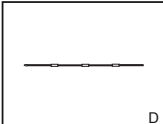
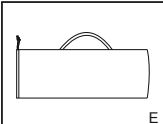
OSADE LOEND JA PILDID

			Osa	Kirjeldus	Kogus	Osa Nr.
A	B	C	A	Varikatust	1	P06504
			B	Pikk post	1	
D	E	F	C	Keskmine post	1	
			D	Lühike post	2	
			E	Kandekott	1	
			F	Kasutusjuhend	1	

HOIATUS. Postid sisaldavad fiiberklaasi. Soovitame tungivalt kanda kokkupanemise ajal kätenaha ärrituse vältimiseks kindaid.

HOIATUS. Ärge püüdke varikatust basseinile paigaldada tuulise ilmaga. Sellistes oludes võib see vigastada saada.

KOKKUPANEK

Kokkupanekul juhenduge selle kasutusjuhendi lõpuosas esitatud juhistest.

LAHTIVÕTMINE JA HOOLDAMINE

Tehke toimingud, mis on vastupidised kokkupanekule.

1. Pühkige varikatust puhtaks ja eemaldage plekid käsna ja külma veega. Kinnijäänud mustuse eemaldamiseks kasutage lisaineteta seepi.
2. Ärge kasutage masinpesu ega masinkuivatust. Peske käsitsi ja kuivatage õhu käes.
3. Laske kõik osad enne varikatuse kokkupakkimist täielikult ära kuivada. Sellega väldite hallitust, ebameeldivat lõhna ja värvimuutusi.
4. Väikesi lekke, riiderebeneid ja plastplaatide vigastusi saab parandada niidiga õmmeldes. Purunenud raamiosade ühendamiseks kasutage nõõri. Katte vigastuste parandamiseks kasutage teipi.
5. Kinnijäänud tõmbelukusid saab avada, kui neile pihustada silikoonõli.

HOIUSTAMINE

Hoidke varikatust pakkekotis ja jahedas, kuivas kohas, kus ei ole otsest päikesepaistet, eemal küttekehadest ning närlitest.

Uputstvo za Upotrebu

Posetite Bestway YouTube kanal 







Uvod

Pravilna upotreba

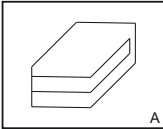
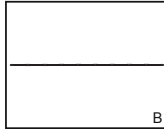
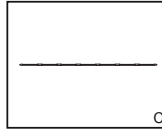
Bilo kakva upotreba osim opisane ili bilo kakve izmene proizvoda nisu dozvoljene i mogu rezultirati povredom i/ili oštećenjem proizvoda. Proizvođač nije odgovoran za štetu nastalu nepravilnom upotrebom. Ovaj proizvod nije namenjen za komercijalne svrhe.

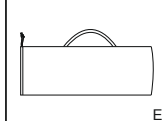
OPIS DELOVA I KARAKTERISTIKE

			Deo	Opis	Količina	Deo Br.
A	B	C	A	Zaštitni šator	1	P06504
			B	Duga šipka	1	
D	E	F	C	Srednja šipka	1	
			D	Kratka šipka	2	
			E	Torba za skladištenje	1	
			F	Uputstvo	1	/

UPOZORENJE: Stubovi sadrže staklena vlakna. Toplo se preporuča da nosite rukavice tokom montaže kako ne biste iritirali ruke.

UPOZORENJE: Ne postavljajte zaštitni šator na bazen kada je vreme vetrovito. U tom stanju, proizvod može da se oštetiti.

SASTAVLJANJE

Molimo pogledajte korake za montažu u poslednjem delu priručnika.

RASTAVLJANJE I ODRŽAVANJE

Slijedite korake montaže obrnutim redoslijedom.

- Očistite šator i uklonite mrlje sunderom i hladnom vodom. Za ozbiljno čišćenje koristite sapun bez deterdženta.
- Nikada ne perite i ne šutite mašinsko. Ručno pranje i sušenje na vazduhu.
- Molimo pustite da se svi delovi temeljno osuše pre nego što šator spakujete. To će sprečiti stvaranje buđi, loših mirisa i promjene boje.
- Koristite iglu i konac da popravite manja oštećenja, tkanine i plastične ploče. Upotrijebite užad za spajanje slomljenih dijelova okvira. Koristite trake za popravak gornje površine slomljenih delova.
- Silikonski sprej se može koristiti na patentnim zatvaračima kada se zaglave.

SKLADIŠTENJE

Čuvajte svoj šator u platnenoj vreći na hladnom i suvom mestu, van sunčeve svetlosti i daleko od toplote i glodara.



دليل المالك

تفضل بزيارة قناة Bestway على يوتيوب

المقدمة

الاستخدام الأمثل

أي استخدام آخر بخلاف الاستخدام المحدد للمنتج أو تعديل المنتج غير مسموح به/ وقد ينتج عنه حدوث إصابات و/أو تلف، و/أو وقوع أضرار بالمنتج. الشركة المصنعة غير مسؤولة عن التلف الناتج عن الاستخدام غير المناسب. المنتج غير مخصص لاستخدام التجاري.

مواصفات ومميزات المكونات

رقم القطعة.	الكمية	الوصف	الجزء
P06504	1	مظلة	A
	1	عمود طويل	B
	1	عمود متوسط	C
	2	عمود قصير	D
	1	حقيبة الحمل	E
/	1	يدوي	F

تحذير: تحتوي الأعمدة على الألياف الزجاجية. نوصي بشدة بارتداء القفازات أثناء التجميع لتجنب تهيج اليدين.

تحذير: لا تقم بتثبيت المظلة على حمام السباحة عندما يكون الطقس عاصفًا. في هذه الحالة، قد يتلف المنتج.

التجميع

يرجى الرجوع إلى خطوات التجميع في الجزء الأخير من الدليل.

التفكيك والصيانة



اتبع خطوات التجميع بترتيب عكسي.

1. نظف المظلة، وقم بإزالة أي بقع باستخدام قطعة من الإسفنج والمياه الباردة. يرجى استخدام صابون عضوي للتنظيف القوي.
2. لا تغسل المظلة في الغسالة مطلقًا أو تجففها في ماكينة التجفيف. اغسلها يدويًا وجففها بالهواء.
3. اترك جميع الأجزاء تجف تمامًا قبل إعادة تحزيم المظلة. حيث أن ذلك سيمنع تكون لطحخات الطين والرائحة الكريهة وتغير اللون.
4. قم بالدرز بواسطة الخيط لإصلاح الثقوب الصغيرة والأقمشة ومنع تلف الصحائف البلاستيكية استخدم الحبال لتوصيل أجزاء الإطار المكسورة. استخدم الأشرطة لإصلاح أجزاء التغطية الممزقة.
5. من الممكن استخدام رشاش السليكون في السحاب إذا كان ملتصقًا.

التخزين

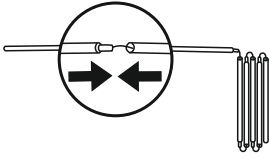
خزن المظلة في حقيبة الأمتعة الخاصة بها وضعها في مكان بارد وجاف بعيدًا عن أشعة الشمس ومصادر الحرارة والقوارض.



- B  x1
- C  x1
- D  x2

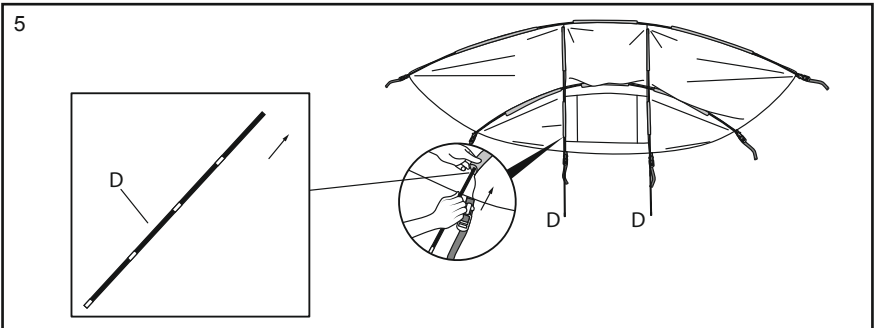
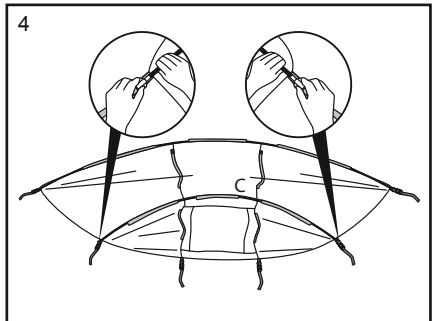
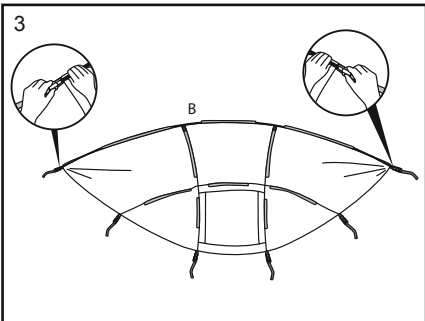
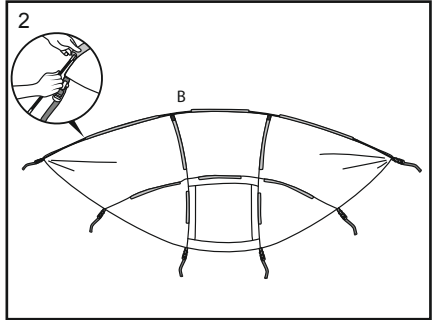
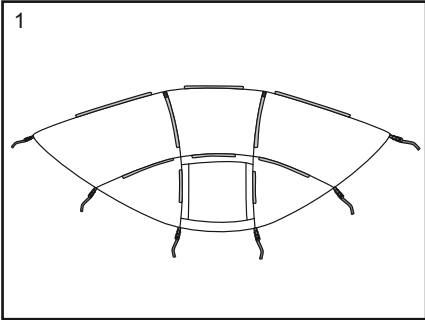

6

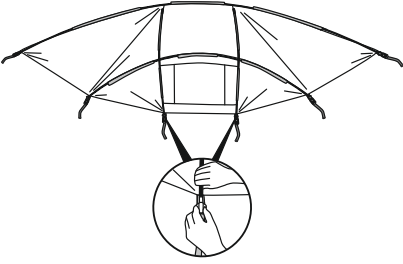

7



8

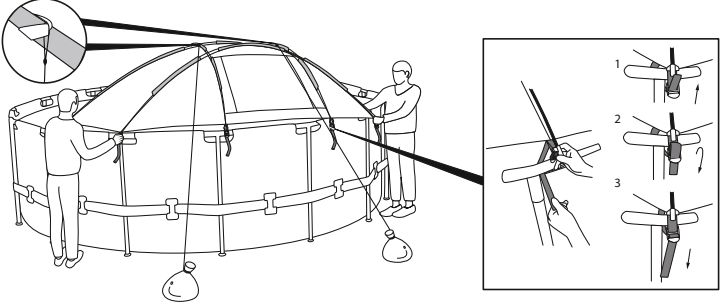

9

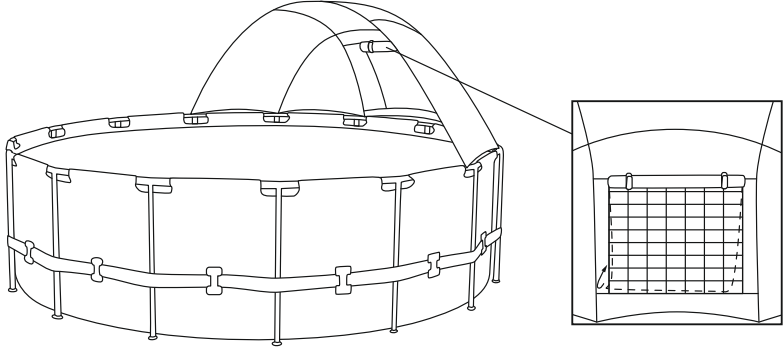



For support please visit us at:
bestwaycorp.com/support

©2021 Bestway Inflatables & Material Corp.

All rights reserved/Tous droits réservés/Todos los derechos reservados/Alle Rechte vorbehalten/Tutti i diritti riservati

Trademarks used in some countries under license from/

Marques utilisées dans certains pays sous la licence de/

Marcas comerciales utilizadas en algunos países bajo la licencia de/

Die Warenzeichen werden in einigen Ländern verwendet unter Lizenz der/

Marchi utilizzati in alcuni paesi concessi in licenza a

Bestway Inflatables & Material Corp., Shanghai, China

Manufactured, distributed and represented in the European Union by/

Fabriqués, distribués et représentés dans l'Union Européenne par/Fabricado, distribuido y representado en la Unión Europea por/

Hergestellt, vertrieben und in der Europäischen Union vertreten von/Prodotto, distribuito e rappresentato nell'Unione Europea da

Bestway (Europe) S.r.l., Via Resistenza, 5, 20098 San Giuliano Milanese (Milano), Italy

Distributed in North America by/Distribués en Amérique du Nord par/Distribuido en Norteamérica por

Bestway (USA) Inc., 3411 E. Harbour Drive, Phoenix, Arizona 85034, United States of America

Tel: +86 21 69135588 (For U.S. and Canada)

Distributed in Latin America by/Distribués en Amérique latine par/Distribuido en Latinoamérica por/Distribuido na América Latina por

Bestway Central & South America Ltda, Salar Ascotan 1282, Parque Enea, Pudahuel, Santiago, Chile

Distributed in Australia & New Zealand by **Bestway Australia Pty Ltd, Unit 2/98-104 Carnarvon St Silverwater, NSW 2128, Australia**

Tel: Australia: (+61) 29 0371 388; New Zealand: 0800 142 101

Distributed in United Kingdom by **Bestway Corp UK Ltd, 8 Wentworth Road, Heathfield Industrial Estate, Newton Abbot, Devon, TQ12 6TL**

Exported by/Exporté par/Exportado por/Exportiert von/Esportato da

Bestway (Hong Kong) International Ltd./Bestway Enterprise Company Limited

Suite 713, 7/Floor, East Wing, Tsim Sha Tsui Centre, 66 Mody Road, Kowloon, Hong Kong

www.bestwaycorp.com